

Modules en bijbehorende accessoires

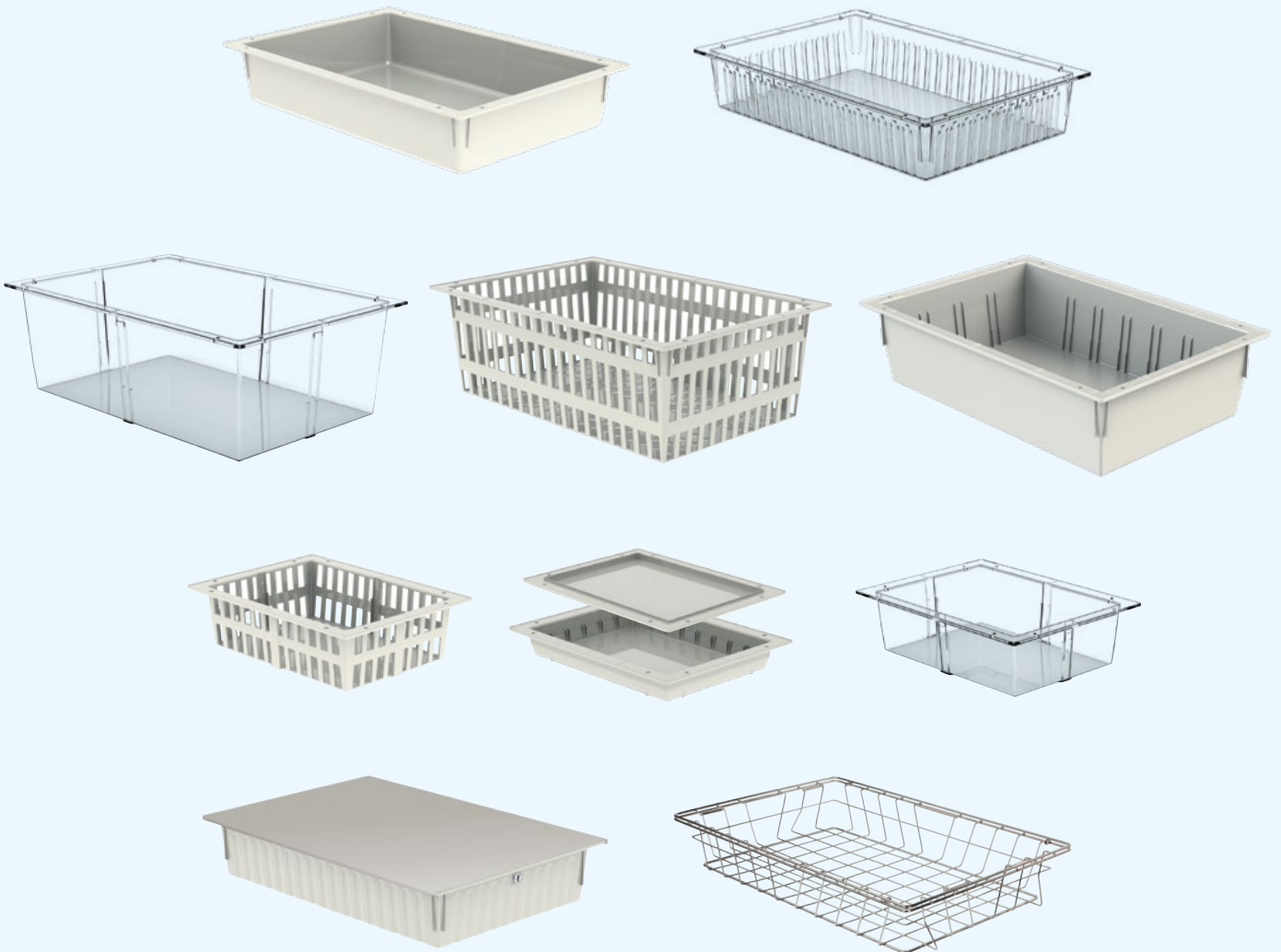

Added value in healthcare logistics & IT

Modulair systeem

Modules staan centraal in ons modulaire systeem. De basis is de module ISO 60 - 40. Dit is een bak of mand met een maat van 600 x 400 mm. Daaromheen passen een scala aan modulaire kasten, wagens en stellingen. Deze hardware producten ondersteunen de logistieke concepten waarmee gewerkt wordt in de betreffende zorginstelling of het ziekenhuis.

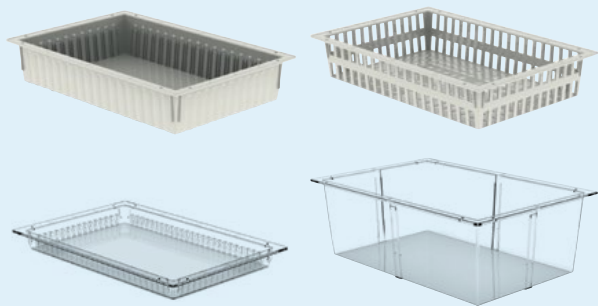

Een modulair systeem zorgt ervoor dat een ziekenhuis of andere zorg verlenende instelling medicatie of andere (medische) producten op kan slaan en kan vervoeren vanaf de centrale apotheek / opslagruimte tot aan het toedienen van medicatie of het gebruiken van andere (medische) producten bij patiënten en cliënten.

Specifiek voor medicatieverstrekking en -toediening zijn opiatenlades, medicijnkluisen, medicijn dispensers, medicijn cassettes en medicijn schappen uitermate geschikt om als modulair element te gebruiken in uw modulaire systeem.

Modulair werken is breed toepasbaar in ziekenhuizen en andere zorginstellingen. Zo ook bijvoorbeeld op de OK, CSA, verpleegafdeling of radiologie afdeling.

Ons modulaire systeem bestaat uit een groot aantal losse elementen specifiek ontwikkeld voor de zorg die allemaal uitwisselbaar zijn binnen ISO 60 – 40 of 30 – 40 maatvoeringen in verschillende hoogtes.

Wij bieden een ruim assortiment aan oplossingen voor (medisch) opslag en beheer. Het assortiment bestaat uit (medicijn)kasten en stellingen die naar wens modulair in te richten zijn. Diverse computer op wheels, medicatiewagens, transferwagens en modulaire medicijn cassettes faciliteren het (interne) transport van medicatie en andere (medische) producten en het toedienen en registreren van medicijnen.



In bovenstaande afbeelding is de uitwisselbaarheid van onze modules aangegeven met een lichtblauwe kleur.

Eigenschappen en voordelen	3	Thermisch reinigbare modules	14	Modules voor katheters	22
Assortimentsoverzicht	4	Modules 600 x 800 mm	16	Modules voor opiaten	24
Separaties i.c.m. met modules overzicht	6	Separaties	17	Modulaire medischenschappen en werkbladen	26
Modules 300 x 400 mm	8	Accessoires	19	Label handgrepen en -strips	27
Modules 600 x 400 mm	10	Schappen	20	Overige accessoires	28
		RVS modules	21		

Eigenschappen en voordelen

De standaard in modulaire opslagsystemen

- ✓ Compatibel met ISO-norm 3394.
- ✓ Afmetingen 600 x 400 mm en 300 x 400 mm.
- ✓ Verkrijgbaar in off-white ABS kunststof, transparant PC kunststof, geel PP+ kunststof en groen PP+ kunststof met antibacterieel ingrediënt.
- ✓ Overige modules zoals RVS draadschappen en draadmanden, modules voor katheters en diverse schappen zijn ook verkrijgbaar.

Hygiënisch

- ✓ Glad oppervlak en dus gemakkelijk schoon te maken.
- ✓ Bestand tegen wassen in de machine.
- ✓ Thermisch machinaal reinigbare PP+ modules zijn verkrijgbaar.
- ✓ Antibacteriële modules zijn verkrijgbaar.
- ✓ Afdekhoezen met vuil/schoon signaalfunctie zijn beschikbaar.

Etiketering

- ✓ Etikethouders kunnen zowel op de rand als op de zijkant van de modules en separaties geschoven worden.
 - ✓ Goede grip van de etikethouders op de separaties, maar laten zich ook makkelijk wegnemen als onderdeel van het 2-vaks systeem.
 - ✓ Diverse soorten etikethouders en labels zijn verkrijgbaar.
- Zie ook aparte brochure 'Labeling'

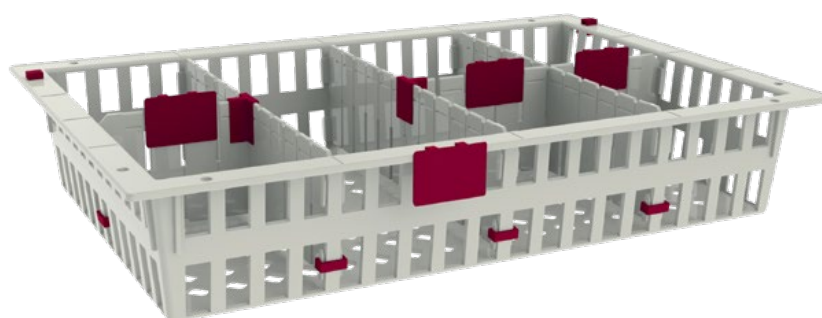

Ruimtebesparend

- ✓ Volledige benutting van de gehele diepte van de module, omdat deze ook met stopfunctie maximaal uitgeschoven kan worden. Hierdoor kunnen de producten eenvoudig uit het achterste compartiment gepakt worden.
- ✓ De modules kunnen in elkaar gestapeld worden, wanneer deze tijdelijk niet gebruikt worden.

Veiligheid

- ✓ Stopfunctie voorkomt dat de module onbedoeld uit de kast, wagen of stelling getrokken kan worden. Tevens ondersteunt de stop de module indien deze in de 'kiepstand' van de draagwanden wordt geschoven.

Flexibiliteit

- ✓ Eindeloze indelingsmogelijkheden van de modules d.m.v. de separaties. Daarnaast kunnen de vakken nog verder onderverdeeld worden met gebruikmaking van de deelbaarheid van de verdelers en onze T-stukjes.
- ✓ Om de separaties extra te borgen, bijvoorbeeld bij zware artikelen, kunnen de U-klemmetjes toegepast worden.

Assortimentsoverzicht

Reinigingsprocessen van licht naar sterk belastbaar.

300x400mm

		Schappen		Kunststof modules
		Handmatig reinigen	Handmatig reinigen	Tot 70°C continue, kortstondig 90°C machine & handmatig reinigen
		Gemelamineerde modules	Volkern modules	ABS, off-white. Polypropeen, lichtgrijs.
Modulaire maat 300 x 400 mm in standaard hoogtes	300x400x10 niet separeerbaar			11134010 deksel
	300x400x50 separeerbaar			11134051 bak
	300x400x100 separeerbaar			11134101 bak 10134101 mand
	300x400x200 separeerbaar			11134201 bak
Modulaire maat 300 x 400 mm met afwijkende hoogtes	300x400x6		1343401 schap	
	300x400x12	1353401 schap		

600x400mm

Modulaire maat 600 x 400 mm in standaard hoogtes	600x400x10 niet separeerbaar			11164010 deksel
	600x400x50 separeerbaar			11164051 bak
	600x400x100 niet separeerbaar			11164100 bak <i>Afgeronde hoeken</i>
	600x400x100 separeerbaar			11164101 bak 10164101 mand
	600x400x150 separeerbaar			11164151 bak
	600x400x200 separeerbaar			11164201 bak 10164201 mand
Modulaire maat 600 x 400 mm met afwijkende lengtes en/of hoogtes	600x400x6		1346401 schap	
	600x400x8			
	600x400x12	1356401 schap		
	600x400x35			

x600mm
x800mm

Modulaire maat 600 mm met afwijkende lengtes en/of hoogtes	600x600x6		1346601 schap	
	600x600x12	1356601 schap		
	600x800x100			11568100 bak, polypropeen
	600x800x200			11568200 bak, polypropeen
		Pagina 20	Pagina 20	Pagina 8 t/m 13, 16

Kunststof modules			RVS modules	
Tot 70°C continue, kortstondig 90°C machine & handmatig reinigen	Thermisch desinfecteerbaar tot 85°C continue, kortstondig 95°C	Thermisch desinfecteerbaar en anti-bacterieel	Thermisch desinfecteerbaar en anti-bacterieel	
Polycarbonaat, transparant	PP+	PP+ AB	RVS	
	11434010 deksel			300x400x10 niet separeerbaar
11234051 bak				300x400x50 separeerbaar
11234101 bak 10234101 mand	11434101 bak			300x400x100 separeerbaar
	11434201 bak			300x400x200 separeerbaar
				300x400x6
				300x400x12
11264010 deksel	11464010 deksel	11864010ABG deksel		600x400x10 niet separeerbaar
11264051 bak				600x400x50 separeerbaar
	11464100 bak Afgeronde hoeken	11864100ABG bak Afgeronde hoeken	10364101 mand 10364102 mand 10364103 mand	600x400x100 niet separeerbaar
	Ideaal voor: Flexibele endoscopen-transport en opslag			
11264101 bak 10264101 mand				600x400x100 separeerbaar
11264201 bak 10264201 mand	11464201 bak	11864201ABG bak		600x400x200 separeerbaar
				600x400x6
			1336401 schap	600x400x8
				600x400x12
			1336405 schap	600x400x35
				600x600x6
				600x600x12
				600x800x100
				600x800x200
Pagina 8 t/m 13	Pagina 14, 15	Pagina 15	Pagina 21	

300x400mm

600x400mm

x600mm
x800mm

Separaties i.c.m. met modules *overzicht*















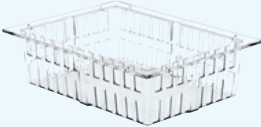

300x400mm

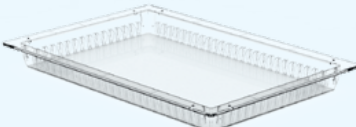
	<i>Off-white ABS kunststof separaties</i>	Enkelvoudige kruislingse separatiemogelijkheid <i>ABS kunststof, off-white</i>	Meervoudige separatiemogelijkheid <i>ABS kunststof, off-white</i>
50 mm hoog	<p>Art. nr. 1213005 300 x 50 mm</p>  <p>Art. nr. 1214005 400 x 50 mm</p>		 <p>Art. nr. 11134051</p>
100 mm hoog	<p>Art. nr. 1213010 300 x 100 mm</p>  <p>Art. nr. 1214010 400 x 100 mm</p>	 <p>Art. nr. 11134101</p>	 <p>Art. nr. 10134101</p>
200 mm hoog	<p>Art. nr. 1213010 300 x 100 mm</p>  <p>Art. nr. 1214020 400 x 200 mm</p>	 <p>Art. nr. 11134201</p>	

600x400mm

50 mm hoog	<p>Art. nr. 1216005 600 x 50 mm</p>  <p>Art. nr. 1214005 400 x 50 mm</p>		 <p>Art. nr. 11164051</p>
100 mm hoog	<p>Art. nr. 1216010 600 x 100 mm</p>  <p>Art. nr. 1214010 400 x 100 mm</p>		 <p>Art. nr. 11164101</p>  <p>Art. nr. 10164101</p>
200 mm hoog	<p>Art. nr. 1216020 600 x 200 mm</p>  <p>Art. nr. 1214020 400 x 200 mm</p>	 <p>Art. nr. 11164201</p>	 <p>Art. nr. 10164201</p>

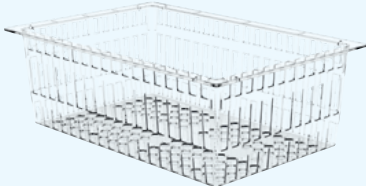
De off-white en transparante separaties kunnen door elkaar gebruikt worden. Zij passen in alle overeenkomstige modules zoals op deze pagina's afgebeeld. Op pagina's 12 & 17 staat meer informatie over de 150 mm hoge separaties.

<p>Enkelvoudige kruislingse separatiemogelijkheid PC kunststof, transparant PP+, geel en groen</p>	<p>Meervoudige separatiemogelijkheid PC kunststof, transparant</p>	<p>Transparante ABS & PC kunststof separaties</p>
	 <p>Art. nr. 11234051</p>	<p>Art. nr. 1223005 300 x 50 mm</p>  <p>Art. nr. 1224005 400 x 50 mm</p> 
 <p>Art. nr. 11234101</p>  <p>Art. nr. 11434101*</p>	 <p>Art. nr. 10234101</p>	<p>Art. nr. 1223010 300 x 100 mm</p>   <p>Art. nr. 1224010 400 x 100 mm</p>
 <p>Art. nr. 11434201*</p>		<p>Art. nr. 1223010 300 x 100 mm</p>  <p>Art. nr. 1224020 400 x 200 mm</p>
	 <p>Art. nr. 11264051</p>	<p>Art. nr. 1226005 600 x 50 mm</p>   <p>Art. nr. 1224005 400 x 50 mm</p>
	 <p>Art. nr. 11264101</p>  <p>Art. nr. 10264101</p>	<p>Art. nr. 1226010 600 x 100 mm</p>   <p>Art. nr. 1224010 400 x 100 mm</p>
 <p>Art. nr. 11264201</p>  <p>Art. nr. 11464201*</p>  <p>Art. nr. 11864201ABG*</p>	 <p>Art. nr. 10264201</p>	<p>Art. nr. 1226020 600 x 200 mm</p>  <p>Art. nr. 1224020 400 x 200 mm</p>

*De separaties zijn niet van hetzelfde materiaal als de PP+ modules, dus kunnen niet op dezelfde wijze worden gereinigd!

Modules 300 x 400 mm

All to know

Off-white en
transparante modules

Materiaal en kleur

De off-white manden, modules en
separaties zijn gemaakt van ABS
kunststof.

De transparante manden, modules
en separaties zijn gemaakt van
Polycarbonaat.

Reiniging

Met hand of machine kunnen
de modules gereinigd worden met
neutrale reinigingsmiddelen.

Temperatuurbestendigheid

Max 70°C continue
Max 90°C kortstondig

Belastbaarheid

40 kg

Wereldwijde standaard

ISO 3394

**Meest gebruikte *off-white*
accessoires 300 x 400 modules:**

50 mm hoge modules

1213005 - korte separatie,
300 x 50 mm ABS, off-white

1214005 - lange separatie,
400 x 50 mm ABS, off-white

100 mm hoge modules

1213010 - korte separatie,
300 x 100 mm ABS, off-white

1214010 - lange separatie,
400 x 100 mm ABS, off-white

**Meest gebruikte *transparante*
accessoires 300 x 400 modules:**

50 mm hoge modules

1223005 - korte separatie,
300 x 50 mm ABS, transparant

1224005 - lange separatie,
400 x 50 mm ABS, transparant

100 mm hoge modules

1223010 - korte separatie,
300 x 100 mm PC, transparant

1224010 - lange separatie,
400 x 100 mm PC, transparant

1410000 - stopje, ABS, rood

Art. nr. 11134010

Module 10 mm hoog,
wordt ook toegepast als deksel

300 x 400 x 10 mm (b x l x h)

ABS kunststof, off-white



Art. nr. 11134051

Bak 50 mm hoog,
geschikt voor separaties

300 x 400 x 50 mm (b x l x h)

ABS kunststof, off-white



Art. nr. 11234051

Bak 50 mm hoog,
geschikt voor separaties

300 x 400 x 50 mm (b x l x h)

Polycarbonaat, transparant



Art. nr. 11134101

Bak 100 mm hoog,
geschikt voor enkele kruislingse separatie

300 x 400 x 100 mm (b x l x h)

ABS kunststof, off-white



Art. nr. 11234101

Bak 100 mm hoog,
geschikt voor enkele kruislingse separatie

300 x 400 x 100 mm (b x l x h)

Polycarbonaat, transparant





Art. nr. 10134101
Mand 100 mm hoog,
geschikt voor separaties

300 x 400 x 100 mm (bxlxh)

ABS kunststof, off-white



Art. nr. 10234101
Mand 100 mm hoog,
geschikt voor separaties

300 x 400 x 100 mm (bxlxh)

Polycarbonaat, transparant



Art. nr. 11134201
Bak 200 mm hoog,
geschikt voor enkele kruislingse separatie

300 x 400 x 200 mm (bxlxh)

ABS kunststof, off-white



Geschikte separaties voor de 200 mm hoge 300 x 400 mm bak.

1213010 - korte separatie,
300 x 100 mm ABS, off-white
(Er is alleen een 300 x 100 mm hoge
separatie mogelijk)

1214020 - korte separatie,
400 x 200 mm ABS, off-white

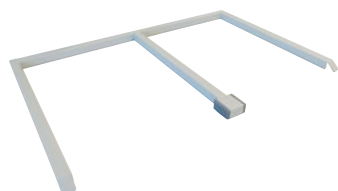

Art. nr. 414011698
600 x 400 mm modulehouder voor
twee 300 x 400 mm modules

Off-white geëpoxeerd staal

Toepasbaar in al onze 600 mm brede
kasten, stellingen en wagens met
draagwanden of geleiders.

All to know

Modulehouder voor half
(1/2) modulaire modules

Materiaal en kleur

Geëpoxeerd staal met een coating
in de kleur off-white.

Reiniging

Met hand kan de modulehouder
gereinigd worden met neutrale
reinigingsmiddelen.

Wereldwijde standaard

ISO 3394

Pasvorm van de houder

De modulehouder heeft een perfect
passend ontwerp voor gebruik in
onze geleiders en draagwanden.

De houder klemt zich vast in de
geleiders. De 300 x 400 mm mo-
dules kunnen gemakkelijk in- en
uitgeschoven worden zonder dat
het frame zich verplaatst.



Modules 600 x 400 mm

All to know

Off-white en
transparante modules

Materiaal

De off-white manden en modules
zijn gemaakt van ABS kunststof.
De transparante modules en manden
zijn gemaakt van Polycarbonaat.

Kleur

Off-white of transparant voor de
modules en bijbehorende separaties.

Reiniging

Met hand of machine kunnen
de modules gereinigd worden
met neutrale reinigingsmiddelen.

Temperatuur bestendigheid

Max 70°C continue
Max 90°C kortstondig

Belastbaarheid

40 kg

Wereldwijde standaard

ISO 3394

Art. nr. 11164010
Module 10 mm hoog,
wordt ook toegepast als deksel

600 x 400 x 10 mm (b x l x h)

ABS kunststof, off-white



Art. nr. 11264010
Module 10 mm hoog,
wordt ook toegepast als deksel

600 x 400 x 10 mm (b x l x h)

Polycarbonaat, transparant



Art. nr. 11164051
Bak 50 mm hoog,
geschikt voor separaties

600 x 400 x 50 mm (b x l x h)

ABS kunststof, off-white



Art. nr. 11264051
Bak 50 mm hoog,
geschikt voor separaties

600 x 400 x 50 mm (b x l x h)

Polycarbonaat, transparant





Art. nr. 11164101
Bak 100 mm hoog,
geschikt voor separaties

600 x 400 x 100 mm (b x l x h)

ABS kunststof, off-white



Art. nr. 11164100
Bak 100 mm hoog,
niet geschikt voor separaties

600 x 400 x 100 mm (b x l x h)

ABS kunststof, off-white

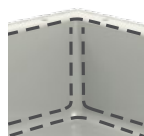

*Schematische
weergave van de
afgeronde hoeken*

Binnenzijde van de bak is volledig
glad mede door de afgeronde
hoeken.



Art. nr. 11264101
Bak 100 mm hoog,
geschikt voor separaties

600 x 400 x 100 mm (b x l x h)

Polycarbonaat, transparant



Art. nr. 10164101
Mand 100 mm hoog,
geschikt voor separaties

600 x 400 x 100 mm (b x l x h)

ABS kunststof, off-white

More to know

Accessoires

Meest gebruikte *off-white* separaties 600 x 400 modules:

50 mm hoge modules

1214005 - korte separatie,
400 x 50 mm ABS, off-white

1216005 - lange separatie,
600 x 50 mm ABS, off-white

100 mm hoge modules

1214010 - korte separatie,
400 x 100 mm ABS, off-white

1216010 - lange separatie,
600 x 100 mm ABS, off-white

200 mm hoge modules

1214020 - korte separatie,
400 x 200 mm ABS, off-white

1216020 - lange separatie,
600 x 200 mm ABS, off-white

Meest gebruikte *transparante* separaties 600 x 400 modules:

50 mm hoge modules

1224005 - korte separatie,
400 x 50 mm ABS, transparant

1226005 - lange separatie,
600 x 50 mm ABS, transparant

100 mm hoge modules

1224010 - korte separatie,
400 x 100 mm PC, transparant

1226010 - lange separatie,
600 x 100 mm PC, transparant

200 mm hoge modules

1224020 - korte separatie,
400 x 200 mm PC, transparant

1226020 - lange separatie,
600 x 200 mm PC, transparant

Meest gebruikte accessoire

1410000 - stopje, ABS, rood

Modules 600 x 400 mm

All to know

Accessoires

Flexibel indelen van modules met T-stukken op separaties:

Art. nr. 1410002, T-stuk

Hiermee kunnen separaties vastgezet worden in modules. De separatie kan op elke gewenste maat worden doorgebroken.

Het T-stuk is van rood ABS kunststof.

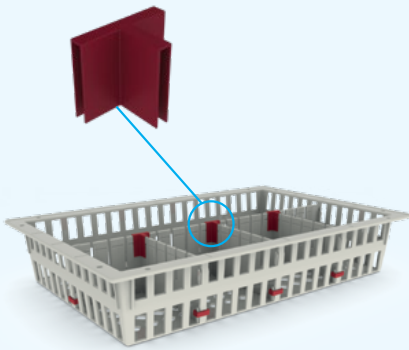

Vastzetten van separaties bij zwaar beladen modules

Art. nr. 1410003, U-klem

Hiermee kunnen de separaties vastgezet worden in manden.

De U-klem is van rood polypropeen kunststof.

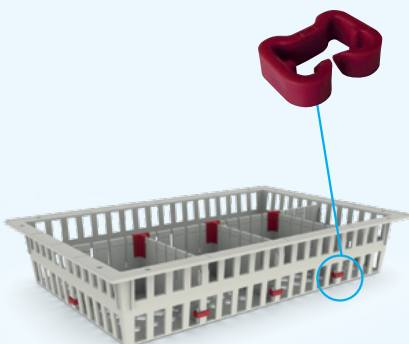

Art. nr. 10264101

Mand 100 mm hoog, geschikt voor separaties

600 x 400 x 100 mm (b x l x h)

Polycarbonaat, transparant



Art. nr. 11164151

Bak 150 mm hoog, geschikt voor 150 mm hoge separaties

600 x 400 x 150 mm (b x l x h)
ABS kunststof, off-white

Geschikte separaties voor de 150 mm hoge 600 x 400 bak.

1216015 - lange separatie, 600 x 150 mm ABS, off-white

1214015 - korte separatie, 400 x 150 mm ABS, off-white

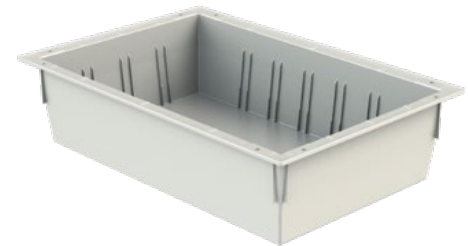

Art. nr. 11164201

Bak 200 mm hoog, geschikt voor enkele kruislingse separatie

600 x 400 x 200 mm (b x l x h)

ABS kunststof, off-white



Art. nr. 11264201

Bak 200 mm hoog, geschikt voor enkele kruislingse separatie

600 x 400 x 200 mm (b x l x h)

Polycarbonaat, transparant





Art. nr. 10164201
Mand 200 mm hoog,
geschikt voor separaties

600 x 400 x 200 mm (b x l x h)
ABS kunststof, off-white



Art. nr. 10264201
Mand 200 mm hoog,
geschikt voor separaties

600 x 400 x 200 mm (b x l x h)
Polycarbonaat, transparant



More to know

Stopjes

Stopfunctie

Indien de stopjes zijn aangebracht op de module, voorkomt de stopfunctie dat de module onbedoeld uit de kast getrokken kan worden.

Draagwanden

Stopfunctie werkt zowel in de horizontale, diagonale als de kiepstand van de module (afhankelijk van de montage wijze van de stopjes). Er kunnen tot maximaal 4 stopjes per module worden toegepast. Hierdoor werkt de stopfunctie ook in doorgeefkasten en/of als een extra blokkade/zekering bijvoorbeeld bij gebruik aan boord van schepen.

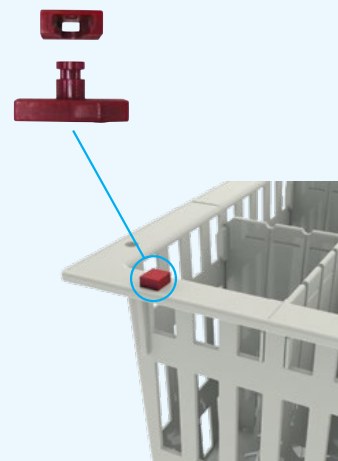

Thermisch reinigbare modules

All to know

Gele modules

Materiaal

De gele modules zijn gemaakt van door ons aangepaste Polypropeen kunststof.

Kleur

Voor de reinigbare modules is geel gekozen als signaalkleur voor gebruik in een medisch logistieke keten.

Reiniging

Met hand of machine kunnen de modules gereinigd worden met neutrale reinigingsmiddelen. Of thermisch machinaal gedesinfecteerd tijdens een desinfectie-spoelprogramma.

Temperatuurbestendigheid

Max 85°C continue
Max 95°C kortstondig

Belastbaarheid

40 kg

Wereldwijde standaard

ISO 3394

Aantal eigenschappen van de thermisch machinaal reinigbare modules.

- ✓ PP+ modules zijn verkrijgbaar in een aantal standaard modules in 300x400 mm en 600x400 mm.
- ✓ En twee revolutionaire, aan de binnenzijde volledige gladde, bakken met afgeronde hoeken in 600 x 400 mm. Deze reinigbare modules zijn ideaal voor flexibele scopenopslag en -transport. Door de afgeronde hoeken in de bodem kan er geen vocht ophopen na een reinigingsproces en is de module makkelijk handmatig te reinigen met bijvoorbeeld een doek.
- ✓ Onze off-white en transparante separaties passen in de separeerbare PP+ modules.

Art. nr. 11434010

Module 10 mm hoog, wordt ook toegepast als deksel

300 x 400 x 10 mm (b x l x h)

PP+ kunststof, geel



Art. nr. 11434101

Bak 100 mm hoog, geschikt voor enkele kruislingse separatie

300 x 400 x 100 mm (b x l x h)

PP+ kunststof, geel



Art. nr. 11434201

Bak 200 mm hoog, geschikt voor enkele kruislingse separatie

300 x 400 x 200 mm (b x l x h)

PP+ kunststof, geel

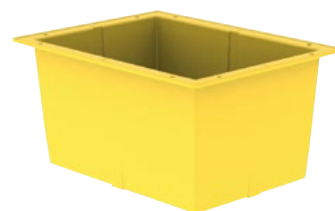

Art. nr. 11464010

Module 10 mm hoog, wordt ook toegepast als deksel

600 x 400 x 10 mm (b x l x h)

PP+ kunststof, geel





Schematische weergave van de afgeronde hoeken

Art. nr. 11464100

Bak 100 mm hoog,
niet geschikt voor separaties

600 x 400 x 100 mm (bxlxh)
PP+ kunststof, geel

Binnenzijde van de bak is volledig glad mede door de afgeronde hoeken. Ideaal voor flexibele scopenopslag en -transport.



Art. nr. 11464201

Bak 200 mm hoog, geschikt voor enkele kruislingse separatie

600 x 400 x 200 mm (bxlxh)
PP+ kunststof, geel

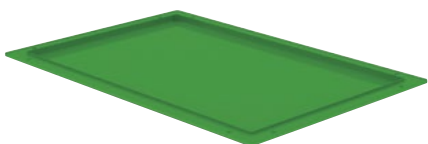

Art. nr. 11864010ABG

Module 10 mm hoog,
wordt ook toegepast als deksel

600 x 400 x 10 mm (bxlxh)

PP+ kunststof met extra anti-bacterieel ingrediënt, groen



Schematische weergave van de afgeronde hoeken

Art. nr. 11864100ABG

Bak 100 mm hoog,
niet geschikt voor separaties

600 x 400 x 100 mm (bxlxh)
PP+ kunststof met extra anti-bacterieel ingrediënt, groen

Binnenzijde van de bak is volledig glad mede door de afgeronde hoeken.



Art. nr. 11864201ABG

Bak 200 mm hoog, geschikt voor enkele kruislingse separatie

600 x 400 x 200 mm (bxlxh)

PP+ kunststof met extra anti-bacterieel ingrediënt, groen

All to know

Groene modules

Materiaal

De groene modules zijn gemaakt van door ons aangepaste Polypropeen kunststof met extra anti-bacterieel ingrediënt.

Kleur

Voor de anti-bacteriële reinigbare modules is groen gekozen als signaalkleur voor gebruik in een medisch logistieke keten.

Reiniging

Met hand of machine kunnen de modules gereinigd worden met neutrale reinigingsmiddelen. Of thermisch machinaal gedesinfecteerd tijdens een desinfectiespoelprogramma.

Temperatuurbestendigheid

Max 85°C continue
Max 95°C kortstondig

Belastbaarheid

40 kg

Wereldwijde standaard

ISO 3394



Modules 600 x 800 mm

All to know

600 x 800 mm
modules

Materiaal

De modules zijn gemaakt van polypropeen kunststof.

Kleur

Het kunststof benadert de RAL kleur 7035, lichtgrijs.

Reiniging

Met hand of machine kunnen de modules gereinigd worden met neutrale reinigingsmiddelen.

Temperatuur bestendigheid

Max 85°C continue
Max 95°C kortstondig

Belastbaarheid

30 kg

Wereldwijde standaard

ISO 3394

Opslag en transport

De bakken kunnen zowel voor opslag als transport gebruikt worden in combinatie met onze speciale gesloten transportkarren met telescopische geleiders. Deze karren zijn speciaal ontwikkeld voor deze meervoudig modulaire maat (600 x 800 mm).

Uiteraard passen er ook twee 600 x 400 mm modules in de geleiders.

Beschikbaarheid

De 600 x 800 mm modules zijn op aanvraag te bestellen met een minimale afnamehoeveelheid. Vraag ons naar de mogelijkheden.



Art. nr. 11568100
Bak 100 mm diep, niet separeerbaar

600 x 800 x 100 mm (bxlxh)
PP kunststof, lichtgrijs
Gewicht 2,2 kilo



Art. nr. 11568200
Bak 200 mm diep, niet separeerbaar

600 x 800 x 200 mm (bxlxh)
PP kunststof, lichtgrijs
Gewicht 3,1 kilo

De inwendige maat van reguliere 600 x 400 mm modules is 550 mm in de lengte. Deze meervoudig modulaire bakken (van 600 x 800 mm) zijn geschikt voor alle materialen die langer zijn dan 550 mm, zoals onderdelen van bijvoorbeeld een Da Vinci operatie-robot. Deze maat bakken zijn ook geschikt voor opslag van schoon linnengoed, spalk materiaal en overige (on)steriele producten.

De vacuümvoorgevormde bakken zijn van een lichtgewicht polypropeen kunststof. De maximale laadcapaciteit is 30 kg per bak.



De grote modules van 600 x 800 mm passen in een speciale door All Modul ontworpen gesloten aluminium wagen.

Zie onze speciale gesloten transportwagens brochure voor meer informatie over dit type wagens.



Momenteel rijden er in Nederland circa 100 transportwagens rond i.c.m. de meervoudige modulaire 600 x 800 mm bakken.

Separaties



Art. nr. 1213005

Korte separatie voor 50 mm diepe module
300 x 50 mm
ABS kunststof, off-white



Art. nr. 1223005

Korte separatie voor 50 mm diepe module
300 x 50 mm
ABS kunststof, transparant



Art. nr. 1214005

Korte separatie voor 50 mm diepe module
400 x 50 mm
ABS kunststof, off-white

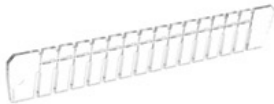

Art. nr. 1224005

Lange separatie voor 50 mm diepe module
400 x 50 mm
ABS kunststof, transparant



Art. nr. 1216005

Lange separatie voor 50 mm diepe module
600 x 50 mm
ABS kunststof, off-white

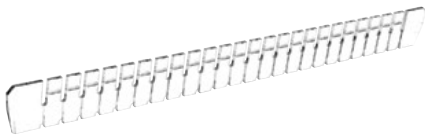

Art. nr. 1226005

Lange separatie voor 50 mm diepe module
600 x 50 mm
ABS kunststof, transparant



Art. nr. 1213010

Korte separatie voor 100 mm diepe module
300 x 100 mm
ABS kunststof, off-white

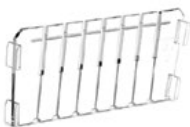

Art. nr. 1223010

Korte separatie voor 100 mm diepe module
300 x 100 mm
PC kunststof, transparant



Art. nr. 1214010

Korte separatie voor 100 mm diepe module
400 x 100 mm
ABS kunststof, off-white

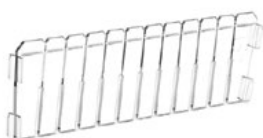

Art. nr. 1224010

Korte separatie voor 100 mm diepe module
400 x 100 mm
PC kunststof, transparant

More to know

Separaties

150 mm hoge separaties, geschikt voor de 150 mm hoge bak

Voor de 150 mm hoge
600 x 400 mm bak zijn ook
150 mm separaties beschikbaar.

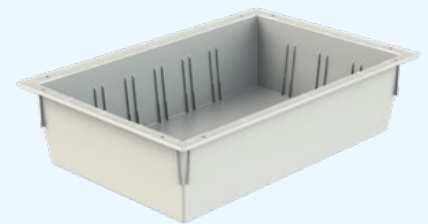

De separaties zijn van ABS kunststof in de kleur off-white.

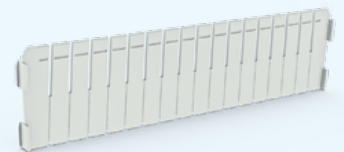

*Art.nr. 1216015 - lange separatie,
600 x 150 mm ABS, off-white*

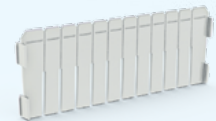

*Art. nr. 1214015 - korte separatie,
400 x 150 mm ABS, off-white*

Separaties

Stopfunctie op de mand in combinatie met onze horizontale + diagonale draagwand met art. nr. **411040030** en **411060030**

Hier getoond met de module in de diagonale stand

Art. nr. 1216010

Lange separatie voor 100 mm diepe module

600 x 100 mm
ABS kunststof, off-white



Art. nr. 1226010

Lange separatie voor 100 mm diepe module

600 x 100 mm
PC kunststof, transparant

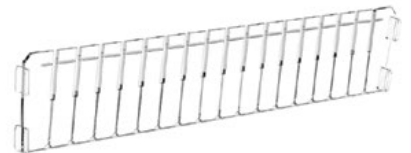

Meest gebruikte accessoires:

1410002 - T-stuk indien de separatie op de gewenste maat is doorgebroken.

Polypropeen, rood

1410003 - U-klem waarmee de separaties vastgezet kunnen worden in modules.

ABS kunststof, rood

Art. nr. 1214020

Korte separatie voor 200 mm diepe module

400 x 200 mm
ABS kunststof, off-white



Art. nr. 1224020

Korte separatie voor 200 mm diepe module

400 x 200 mm
PC kunststof, transparant



Meest gebruikte accessoires:

1410002 - T-stuk indien de separatie op de gewenste maat is doorgebroken.

Polypropeen, rood

1410003 - U-klem waarmee de separaties vastgezet kunnen worden in manden.

ABS kunststof, rood

Art. nr. 1216020

Lange separatie voor 200 mm diepe module

600 x 200 mm
ABS kunststof, off-white



Art. nr. 1226020

Korte separatie voor 200 mm diepe module

600 x 200 mm
PC kunststof, transparant

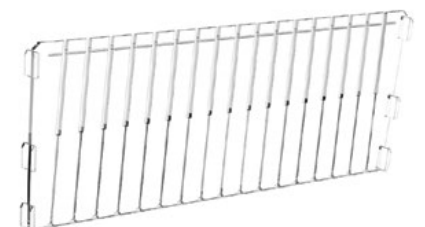

Meest gebruikte accessoires:

1410002 - T-stuk indien de separatie op de gewenste maat is doorgebroken.

Polypropeen, rood

1410003 - U-klem waarmee de separaties vastgezet kunnen worden in manden.

ABS kunststof, rood

Art. nr. 1410002

T-stuk, indien de separatie op de gewenste maat is doorgebroken

Polypropeen, rood



Stopfunctie op de mand in combinatie met onze horizontale + kiepstand draagwand met art. nr. 411037037 en 411057037

Art. nr. 1410003

U-klem, waarmee de separaties vastgezet kunnen worden in manden

ABS kunststof, rood



Art. nr. 1410000

Stopje

ABS kunststof, rood

Het stopje dat uit 2 delen bestaat kan eenvoudig zonder gereedschap in de daarvoor bestemde gaten in de rand van de module geklikt worden. Voor het functioneren van de modulestopfunctie zijn per module 2 stopjes nodig. Afhankelijk of de module in de breedte of lengte wordt toegepast moeten de gaten in de draagrand van de module gekozen worden.

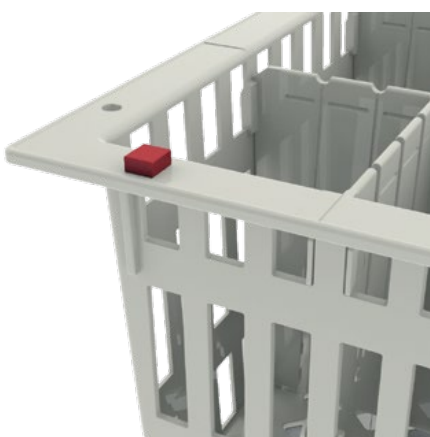

Hier getoond met de module in de horizontale stand

Schappen



Volkern schappen

Verkrijgbaar in 1/2 modulair, 1/1 modulair en meervoudig modulair.

Eigenschappen:

- ✓ 6 mm dik.
- ✓ Grote impact en slijtage bestendigheid.
- ✓ Voor maximale belasting zie onderstaande tabel.
- ✓ Bestand tegen vocht en water.
- ✓ In alle formaten verkrijgbaar, tegen meerprijs en afwijkende levertijden.



Volkern schappen artikelnummeroverzicht		Max. belasting
300 x 400 x 6 mm (b x l x h)	1343401	50 kg
600 x 400 x 6 mm (b x l x h)	1346401	80 kg
600 x 600 x 6 mm (b x l x h)	1346601	80 kg

Gemelamineerde schappen

Verkrijgbaar in 1/2 modulair, 1/1 modulair en meervoudig modulair.

Eigenschappen:

- ✓ 12 mm dik.
- ✓ Voor maximale belasting zie onderstaande tabel.
- ✓ Alleen in droge omgeving toepassen.
- ✓ In alle formaten verkrijgbaar, tegen meerprijs en afwijkende levertijden.

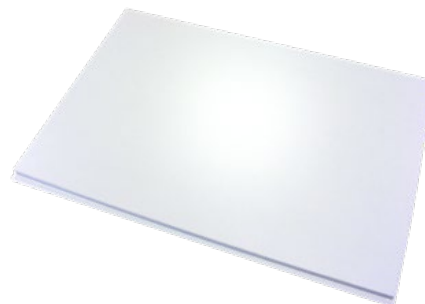

Gemelamineerde schappen artikelnummeroverzicht		Max. belasting
300 x 400 x 12 mm (b x l x h)	1353401	30 kg
600 x 400 x 12 mm (b x l x h)	1356401	40 kg
600 x 600 x 12 mm (b x l x h)	1356601	40 kg

Veel gebruikte toepassing schappen:

- ✓ Als legborden voor materiaal dat niet in modules hoeft te worden opgeborgen.
- ✓ Als schap waarop bijvoorbeeld medicijnkluisen kunnen worden vastgemaakt.
- ✓ Om katheter ophangsystemen aan te bevestigen.



RVS modules



Art. nr. 1336401
Draadschap
 RVS, 8 x 400 x 600 mm (HxBxD)

Draadschap voor gebruik als sterilisatie rooster. Geïntegreerde handgrepen. Max. belasting 50 kg.

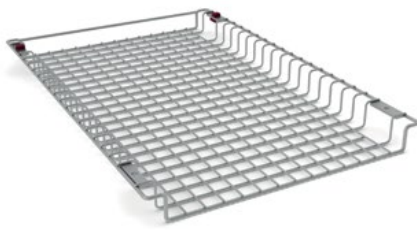

Art. nr. 1336405
Draadschap met opstaande rand
 35 x 400 x 600 mm (HxBxD)

De opstaande rand van dit draadschap voorkomt dat (DIN) instrumentencontainers van het rooster glijden tijdens transport in de gesloten transport wagens. Max. belasting 40 kg.

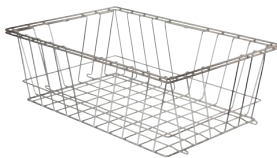

Diverse manden



Stapel- en nestbaar



Stapelbaar dankzij klapbeugel

Artikelnummer overzicht RVS draadmanden (ISO3394)

Hoogte x breedte x diepte in mm	Art. nrs.	Enkel-draads	Dubbel-draads	Klap-beugel
100 x 400 x 600 mm	10364101	√		
100 x 400 x 600 mm	10364102		√	
100 x 400 x 600 mm	10364103		√	√
150 x 400 x 600 mm	10364152		√	
150 x 400 x 600 mm	10364153		√	√
200 x 400 x 600 mm	10364202		√	

All to know

RVS modules

Draadschappen en draadmanden

De RVS draadschappen en draadmanden zijn allen electrolytisch gepolijst.

Belastbaarheid

50 kg

Wereldwijde standaard

ISO 3394

Overige informatie

Alle sterilisatiemanden zijn nestbaar en stapelbaar.

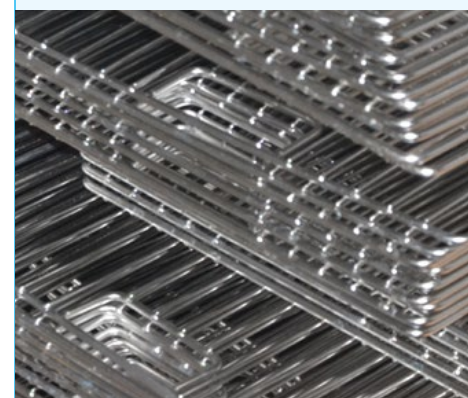
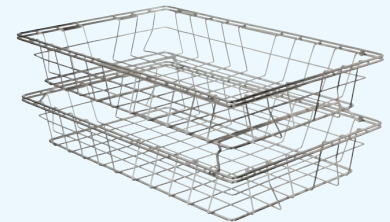

Modules voor katheters

Voor brede, ondiepe opslag (400 mm diep)

All to know

Aanschaf katheter ophangstelsysteem

Wanneer u een katheter ophangstelsysteem bestelt, kunt u aangeven hoeveel van deze telescopen u per schap wilt toepassen. Het schap moet separaat besteld worden.

Afwijkende formaten van schappen voor meervoudig modulaire oplossingen kunnen wij uiteraard ook verzorgen.

Aantal haken per artikel voor brede toepassingen (400 mm diep)

Voor het art. nr. **417040201** passen er per schap maximaal 3 telescopen met dan in totaal 18 vaste haken.



Voor het art. nr. **41.700.060.114** passen er per schap maximaal 3 telescopen met dan in totaal 42 verstelbare haken.



Reiniging

De modules voor katheters kunnen handmatig gereinigd worden met neutrale reinigingsmiddelen.

Art. nr. 417040201

Katheter ophangstelsysteem met 6 haken

Telescoopsysteem bevestigd aan een gemelamineerd schap

Bij dit systeem hangen de katheters naar *voren* gericht. Toepasbaar in 400 mm diepe kasten, stellingen en wagens.

Schap moet separaat besteld worden.



Meest gebruikte accessoire:

1410011 - Horizontale etikethouder
57 x 40 mm (bxh), Polypropeen kunststof, rood

Art. nr. 41.700.060.114

Katheterhouder met 14 verstelbare haken

Telescoopsysteem met haken van geëpoxeerd staal bevestigd aan een gemelamineerd schap

Bij dit systeem hangen de katheters naar *de zijkant* gericht. Toepasbaar in 400 mm diepe kasten, stellingen en wagens.

Schap moet separaat besteld worden.



Meest gebruikte accessoire:

1410020 - Etikethouder in credit-cardformaat 90x55 mm (bxh)
Polypropeen kunststof, rood

Art. nr. 410060301

Katheterdozenhouder breed

Bedoeld voor de opslag van lange katheters in dozen.

Voorzien van handgreep.

600 x 400 x 622 mm (bxlxh)

Combinatie van ABS kunststof en geëpoxeerd staal



Voor smalle, diepe opslag (600 mm diep)



Art. nr. 417060201

Katheter ophangstelsysteem met 9 haken

Telescoopsysteem bevestigd aan een gemelamineerd schap

Bij dit systeem hangen de katheters naar *voren* gericht. Toepasbaar in 600 mm diepe kasten, stellingen en wagens.

Schap moet separaat besteld worden.

Meest gebruikte accessoire:

1410011 - Horizontale etikethouder
57 x 40 mm (bxh), Polypropeen kunststof, rood

More to know

Aantal haken per artikel voor smalle toepassingen (600 mm diep)

Voor het art. nr. **417060201** passen er per schap maximaal 2 telescopen met dan in totaal 18 vaste haken.



Voor het art. nr. **41.700.040.021** passen er per schap maximaal 2 telescopen met dan in totaal 40 verstelbare haken.



Art. nr. 41.700.040.021

Katheterhouder met 20 verstelbare haken

Telescoopsysteem met haken van geëpoxeerd staal bevestigd aan een gemelamineerd schap

Bij dit systeem hangen de katheters naar *de zijkant* gericht. Toepasbaar in 600 mm diepe kasten, stellingen en wagens.

Schap moet separaat besteld worden.

Meest gebruikte accessoire:

1410020 - Etikethouder in credit-cardformaat 90x55 mm (bxh)
Polypropeen kunststof, rood



Art. nr. 410040301

Katheterdozenhouder smal

Bedoeld voor de opslag van lange katheters in dozen.

Voorzien van handgreep.

400 x 600 x 622 mm (bxlxh)

Combinatie van ABS kunststof en geëpoxeerd staal



Modules voor opiaten

Voor brede, ondiepe opslag (400 mm diep)

All to know

Opiatenlades

Modules met slot voor de modulaire breedtematen 600 mm en 400 mm.

De indeelbare module schuift in een RVS bovenplaat die, in combinatie met de draagwanden, met schroeven in de kast wordt gemonteerd. Standaard worden de modules met een sleutelslot geleverd.

Meest gebruikte *off-white* separaties 600 x 400 opiatenlades:

1214005 - korte separatie, 400 x 50 mm ABS, *off-white*

1216005 - lange separatie, 600 x 50 mm ABS, *off-white*

1214010 - korte separatie, 400 x 100 mm ABS, *off-white*

1216010 - lange separatie, 600 x 100 mm ABS, *off-white*

1214020 - korte separatie, 400 x 200 mm ABS, *off-white*

1216020 - lange separatie, 600 x 200 mm ABS, *off-white*

Overige oplossingen

Ook speciale toepassingen kunnen wij uitvoeren, bijvoorbeeld een half modulaire gif-/opiatenlade.



Art. nr. 11164052

Opiatenlade breed 50 mm hoog

ABS kunststof module met RVS bovenplaat en sleutelslot

600 x 400 x 50 mm (b x l x h)



Art. nr. 11164102

Opiatenlade breed 100 mm hoog

ABS kunststof module met RVS bovenplaat en sleutelslot

600 x 400 x 100 mm (b x l x h)



Art. nr. 11164202

Opiatenlade breed 200 mm hoog

ABS kunststof module met RVS bovenplaat en sleutelslot
600 x 400 x 200 mm (b x l x h)

In de diepte kan vanwege het slot alleen een 100 mm hoge separatie worden toegepast, *art.nr. 1214010* (400x100 mm).



Art. nr. 41800002

Vervangend sleutelslot voor opiatenlades

Het sleutelslot wordt geleverd met een set van twee sleutels.



Voor smalle, diepe opslag (600 mm diep)



Art. nr. 11146052
Opiatenlade smal 50 mm hoog

ABS kunststof module met RVS
bovenplaat en sleutelslot
400 x 600 x 50 mm (b x l x h)



Art. nr. 11146102
Opiatenlade smal 100 mm hoog

ABS kunststof module met RVS
bovenplaat en sleutelslot
400 x 600 x 100 mm (b x l x h)



Art. nr. 11146202
Opiatenlade smal 200 mm hoog

ABS kunststof module met RVS
bovenplaat en sleutelslot
400 x 600 x 200 mm (b x l x h)

In de diepte kan vanwege het slot alleen
een 100 mm hoge separatie worden
toegepast, *art.nr. 1216010* (600x100 mm).



Overige sluitsystemen

Tallose versluitingsmogelijkheden
d.m.v. codes, Mifare passen, overige
RFID paslezers.

Vraag ons om meer informatie.



Modulaire medicijnschappen en werkbladen

All to know

Medicijnschap
accessoires

Verdeelschot van het merk H+H

Transparante kunststof verdeel-
schotten 330 x 77 mm (LxH)

Art.nr. 41000904

Dit verdeelschot van H+H
wordt het meest gebruikt i.c.m.
het modulaire medicijnschap.
Per 30 mm in te korten door
eenvoudig af te breken delen.

Andere formaten of types zijn ook
verkrijgbaar. Informeer naar de
mogelijkheden.

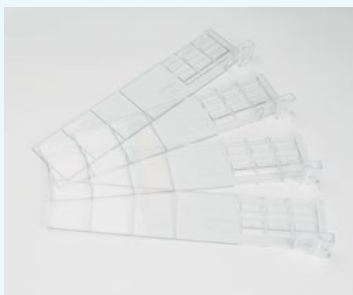

Medicijnschap telescopen

Telescopen van gecoat staal met
kunststof wielletjes, 300 mm lang

Art.nr. 415056301

Bij het gebruik van een modulaair
medicijnschap in een kast zonder
draagwanden zijn deze tele-
scopen beschikbaar.

In uitgeschoven stand is de
gehele telescoop 530 mm lang.



Art. nr. 415056300

Medicijnschap met aluminium strip geschikt voor
kunststof verdeelschotten van het merk H+H

560 x 300 x 12 mm (bxlxh)

Gemelamineerd schap met aluminium strips.

Medicijnschap voor toepassing in
modulaire kasten met draagwanden.
Het schap is aan de voorzijde voorzien
van een aluminium profiel, waarover in
de breedte de kunststof verdeelschotten
kunnen schuiven.

De achterzijde is voorzien van een
aluminium achterlijst om te voorkomen
dat verpakkingen naar achter vallen.

Bij het gebruik van dit schap in een kast
zonder draagwanden zijn telescopen
beschikbaar, *art. nr. 415056301*.

Meest gebruikte accessoires

41000904 - H+H kunststof verdeelschot

415056302 - L-profiel t.b.v. indicatiestrip

1410013 - Etiket/indicatiestrip 30 mm
hoog



Medicijnschap *art. nr. 415056300*
standaard met aluminium strip.

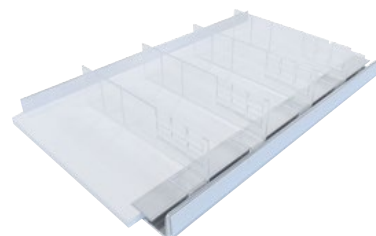

Medicijnschap met complete
uitbreiding.

Modulair uittrekbaar werkblad

Twee gemelamineerde bladen
verbonden door telescopische rails.
Het werkblad is voorzien van een
kunststof handgreep.

Verkrijgbaar in een brede of smalle
variant.

Toepasbaar in kasten of stellingen
in de ISO3394 maat.



Modulair uittrekbaar werkblad (brede
variant) in de uitgeschoven situatie.



Ingeschoven stand

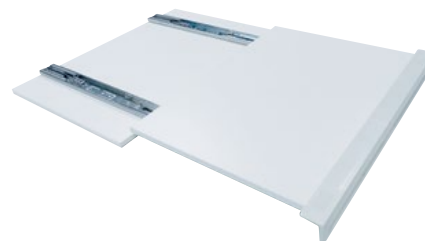

Uitgeschoven stand

Artikelnummeroverzicht

400 x 600 mm (BxL) <i>Smalle variant</i>	600 x 400 mm (BxL) <i>Brede variant</i>
410060901	410060900

Label handgrepen en -strips

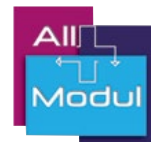

Art. nr. 1510040
Label handgreep smal
 400 x 36 x 46 mm (b x l x h)
 ABS kunststof, off-white

Per handgreep worden 2 montagegedelen bijgeleverd voor een stevige bevestiging aan de module.

In de voorzijde van de handgreep passen de smalle labelstrips. Labelstrips dienen separaat besteld te worden.



Art.nr. 1510060
Label handgreep breed
 600 x 36 x 46 mm (b x l x h)
 ABS kunststof, off-white

Per handgreep worden 2 montagegedelen bijgeleverd voor een stevige bevestiging aan de module.

In de voorzijde van de handgreep passen de brede labelstrips. Labelstrips dienen separaat besteld te worden.

Labelstrips artikelnummeroverzicht

Blauw	Groen	Rood	Geel
Smal 1510401 Breed 1510601	Smal 1510402 Breed 1510602	Smal 1510403 Breed 1510603	Smal 1510404 Breed 1510604
Oranje	Antraciet	Limoen	Mauve
Smal 1510405 Breed 1510605	Smal 1510406 Breed 1510606	Smal 1510407 Breed 1510607	Smal 1510408 Breed 1510608
Roze	Lavendel	Donkerblauw	Turquoise
Smal 1510409 Breed 1510609	Smal 1510410 Breed 1510610	Smal 1510411 Breed 1510611	Smal 1510412 Breed 1510612
Goud	Zwart	Ivoor	Wit
Smal 1510413 Breed 1510613	Smal 1510414 Breed 1510614	Smal 1510415 Breed 1510615	Smal 1510416 Breed 1510616
Azuur	Perzik	Grijs	Bordeaux
Smal 1510417 Breed 1510617	Smal 1510418 Breed 1510618	Smal 1510419 Breed 1510619	Smal 1510420 Breed 1510620

All to know

Label handgrepen

Materiaal

De label handgrepen zijn gemaakt van ABS kunststof.

Reiniging

Met hand of machine kunnen de grepen gereinigd worden met neutrale reinigingsmiddelen.

Temperatuurbestendigheid

Max 70°C continue
 Max 90°C kortstondig

Wereldwijde standaard

ISO 3394

Labeling

De handgrepen kunnen worden voorzien van een kunststof labelstrip in diverse signaalkleuren.

De labelstrips kunnen zeer eenvoudig met de hand worden ingeschoven.

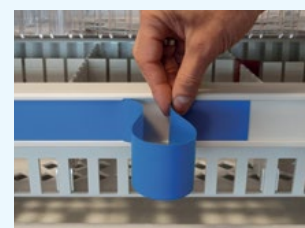

Overige accessoires

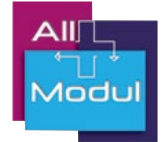

Afdekhoezen met vuil/schoon signaalfunctie

Diverse maten, transparant kunststof

Afdekhoezen artikelnummeroverzicht		
400 x 300 mm	24240700	Type 700
600 x 400 mm	24241000	Type 1000

Voor afdekhoezen in andere maten, die bijvoorbeeld i.c.m. scopenbakken worden gebruikt, kunt u contact met ons opnemen.

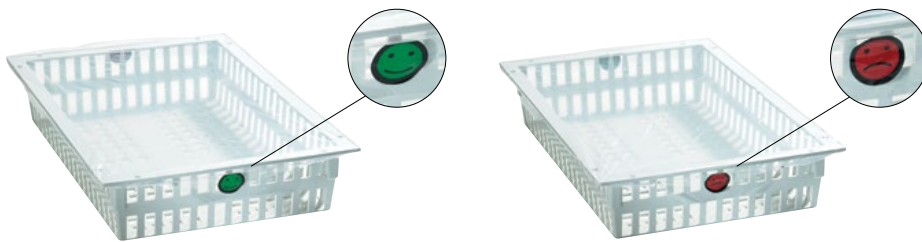

Elke hoes heeft een groen (*steriel - blij*) gezichtje en een rood (*niet steriel - droevig*) gezichtje.

Kijk voor alle labeling producten in onze labeling brochure.



De modules kunnen perfect gebruikt worden i.c.m. onze andere modulaire producten: kasten, stellingen en wagens.

Al onze brochures zijn te downloaden op allmodul.nl/download



Contactgegevens All Modul



All Modul BV
Damzigt 13
3454 PS De Meern
T: + 31 (0)30 20 40 260
F: + 31 (0)30 20 40 261
www.allmodul.nl
info@allmodul.nl



All Modul BVBA
Albert Dehmlaan 31
8900 Ieper
T: + 32 57 280 116
F: + 32 57 280 117
www.allmodul.be
info@allmodul.be



All Modul SARL
10 Rue Michel Servet
59000 Lille
T: + 33 328 501 774
F: + 33 328 501 840
www.allmodul.fr
info@allmodul.fr

